



# COMTRAXX® CP9xx – Control Panel

Melde- und Bedientableau für medizinische und andere Bereiche

Remote alarm indicator and operator panel for medical locations and other areas



## COMTRAXX® CP9xx Melde- und Bedientableau

Grafikchnittstelle zur Bedienung und Überwachung von medizinischen und anderen technischen Anlagen.

**Diese Kurzanleitung ersetzt nicht das Handbuch!**

**Kurzanleitung für folgende Geräte**

Typ/Type	Display	$U_s$	Farbe/Colour Display	Art.-Nr./Art. No.	Handbuch Nr. Manual No.
CP907	7" (17,6 cm)	DC 24 V, < 15 W;	weiß/white	B95061080	D00349
CP915	15,6" (38,6 cm)	AC 100...240 V, < 30 W	weiß/white	B95061081	
			grau/grey	B95061085	
CP924	24" (61,0 cm)	AC 100...240 V, < 55 W	weiß/white	B95061183	
			grau/grey	B95061184	

## COMTRAXX® CP9xx Remote alarm indicator and operator

Graphical interface for operation and monitoring of medical and other technical installations.

**This quick-start guide does not replace the manual!**

**Quick-start guide for the following devices**

### Lieferumfang

- CP9xx
- Sicherheitshinweise
- Kurzanleitung DE/EN



Handbuch

Für CP915 und CP924 zusätzlich

- Anschlusskabel
- Ethernet-Keystone Kuppler
- USB-Kabel
- RJ45-Patchkabel flach

### Bestimmungsgemäße Verwendung

Das Gerät CP9xx findet überall Einsatz, wo komplexe Informationen für einen Anwender einfach und überschaubar dargestellt werden sollen. Durch die berührungsempfindliche Fläche dient es auch als Steuerungsmöglichkeit von Anlagen.

Eine andere oder darüber hinausgehende Benutzung gilt als nicht bestimmungsgemäß.

### Montage und Anschluss



**GEFAHR! Lebensgefahr durch Stromschlag!**  
Bei Berühren von unter Spannung stehender Anlagenteile besteht die Gefahr eines elektrischen Schlages. Stellen Sie vor Einbau des Gerätes und vor Arbeiten an den Anschlüssen des Gerätes sicher, dass die Anlage spannungsfrei ist. Beachten Sie die Regeln für das Arbeiten an elektrischen Anlagen.

### Scope of delivery

- CP9xx
- Safety instructions
- Quick-start guide DE/EN



Manual

For CP915 and CP924 additionally

- Connecting cable
- Ethernet-Keystone coupler
- USB cable
- RJ45 flat patch cable

### Intended use

The device CP9xx is used wherever complex information needs to be displayed easily and clearly for a user. Due to its touch-sensitive surface, it can also be used as a control option for installations.

Any other use than that described in this manual is regarded as improper.

### Installation and connection



**DANGER! Risk of fatal injury due to electric shock!**

Touching live parts of the system carries the risk of electric shock. Before installing and connecting the device, make sure that the installation has been de-energised. Observe the rules for working on electrical installations.

**VORSICHT!**

**Funktionserde. Das Gerät ist zwingend zu erden.**  
Ohne Anschluss der Funktionserde ist die Gerätefunktion nicht gewährleistet.

**Elektrostatisch gefährdete Bauelemente.**

Beachten Sie die Vorsichtsmaßnahmen für den Umgang mit elektrostatisch gefährdeten Geräten.

**Beschädigung von Bauteilen.**

Nehmen Sie das Gerät nicht im laufenden Betrieb aus dem Gehäuse. Trennen Sie vorher das Gerät von der Versorgungsspannung und vom Netzwerk (Ethernet).

**Falsche Anschlussstecker.** Anschlussstecker anderer Geräte können eine abweichende Polung aufweisen. Verwenden Sie nur den beigelegten Anschlussstecker (A1+/A2-/PE).

**Sichere Trennung.** Die Stromversorgung muss ordnungsgemäß von gefährlichen Spannungen getrennt sein und die Grenzwerte der UL/CSA 6101010-1, Klausel 6.3 erfüllen.

**CAUTION!**

**Functional ground. The device must be earthed.**  
Without connection of the functional earth, the device function is not guaranteed.

**Electrostatic sensitive devices.**

Observe precautions for handling electrostatic sensitive devices.

**Damage to components.** Do not remove the device from the enclosure during ongoing operation. First, disconnect the device from the supply voltage and from the network (Ethernet).

**Incorrect connector plugs.** Connector plugs of another devices may have a different polarity. Please only use the supplied connector plug (A1+/A2-/PE).

**Safe separation.** The supply shall be properly separated from hazardous voltages and meet the limits of UL/CSA 61010-1, Clause 6.3.

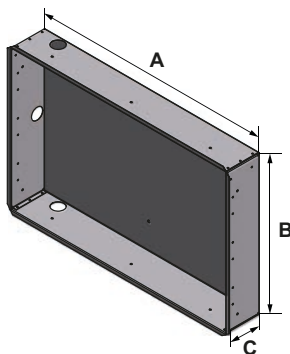
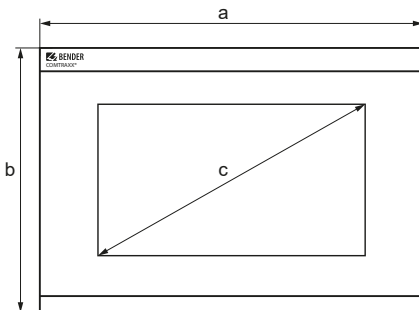
**Abmessungen (mm)**

**Dimensions (mm)**
**Gerätegröße / Device dimensions ±1**

Typ / Type	a	b	c
CP907	226	144	176 (7")
CP915	505	350	386 (15,6")
CP924	654	441	610 (24")

**Einbaumaße / Installation dimensions ±1**

Typ / Type		a	b	Einbautiefe / Installation depth
CP907	Unterputz/Flush-mounting	212	124	75
CP915	Unterputz/Flush-mounting	464	309	92
CP924	Unterputz/Flush-mounting	613	399	95

**Gehäusegröße / Enclosure dimensions ±1**

Typ / Type		A	B	C
CP907	Unterputz/Flush-mounting	212	124	75
CP915	Unterputz/Flush-mounting	461	306	92
CP924	Unterputz/Flush-mounting	610	396	95

- Vorsicht! Beschädigung der Displayfront**  
Durch mittiges Aufsetzen der beiden Saugheber und Herausziehen der Frontplatte kann diese beschädigt werden. Setzen Sie die Saugheber stets an den Rändern des Displays an.
- Caution! Damage to the display front**  
Placing the two suction lifters in the centre and pulling only at this point may damage the front plate. Always place the suction lifters on the edges of the display.

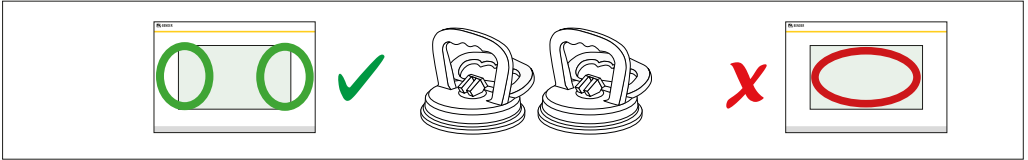

## Anschlüsse an die Hauptplatine CP9xx

## Connections on the mainboard CP9xx

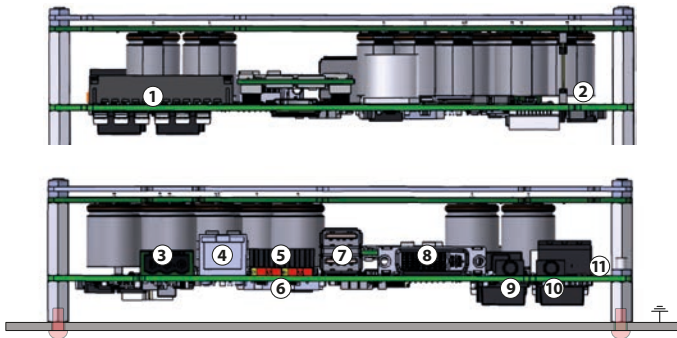

Steckbuchse für digitale Eingänge	1	Connector for digital Inputs
Steckbuchse zur Energiespeicherplatine	2	Connector to energy storage board
Spannungsversorgung A1/+, A2/–, PE*	3	Voltage supply A1/+, A2/–, PE*
Ethernet (RJ45 PoE)**; HTTP; Modbus TCP, BCOM	4	Ethernet (RJ45 PoE)**; HTTP; Modbus TCP, BCOM
X1-Stecker für Modbus RTU und BMS-Bus	5	X1 plug for Modbus RTU and BMS Bus
Terminierung von Modbus RTU und BMS-Bus	6	Termination of Modbus RTU and BMS Bus
USB-Anschlüsse (für Touch Sensor) / CP907 nicht bestückt	7	USB ports (for Touch Sensor) / not included for CP907
DVI-Eingang / CP907 nicht bestückt	8	DVI-Port / not included for CP907
Audio Ausgang / CP907 nicht bestückt	9	Audio Output / not included for CP907
Audio Eingang/ nicht bestückt	10	Audio Inputs / not included for CP907
Anschluss Steuerrelais	11	Connection to control relay

- VORSICHT** CP915/CP924: Schutzleiter (PE)  
Das Gerät ist zwingend zu erden. Ohne Anschluss des Schutzleiters (PE) ist die Gerätefunktion nicht gewährleistet.

- CAUTION** CP915/CP924: Protective earth conductor (PE)  
The device must be earthed. If the protective earth conductor (PE) is not connected, the device function is not guaranteed.

\*\* Die Versorgung des CP907 ist auch über Powerover-Ethernet möglich (PoE). **Hier muss zwingend der PoE-Switch geerdet sein.**

\*\* The CP907 can also be supplied via Power-over-Ethernet (PoE). **In this case the PoE switch must be earthed.**

**i** Für UL-Anwendungen mind. 75 °C-Kupferleitungen verwenden!  
Für PoE mind. 80 °C-Kupferleitungen verwenden.

**i** Use at least 75 °C copper conductors for UL applications!  
Use at least 80 °C copper conductors for PoE.

**Belegung der Steckanschlüsse**

**Belegung X1-Stecker (7)  
X1 plug connector (7)**

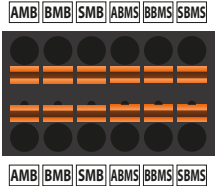

**Assignment of the plug connectors**

**Terminierung Modbus RTU und BMS-Bus (8)  
Termination of Modbus RTU and BMS-bus (8)**



**Belegung digitale Eingänge (1)  
Assignment of digital inputs (1)**

**Steuerrelais / Control relay (13)**

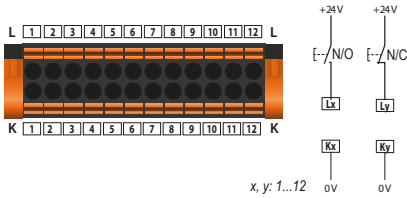

**Anschlussübersicht**

**Connection overview**

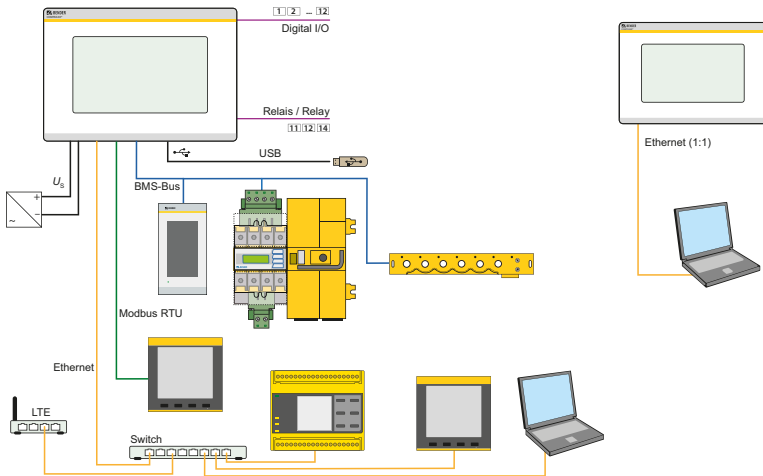

**i** Für einen sicheren Betrieb des Medics®-Systems gemäß IEC 60364-7-710 und IEC 61557-8 wird empfohlen, die Selbstüberwachung mit einem zweiten masterfähigen Gerät der Control-Panel-Familie zu betreiben.

**i** For safe operation of the Medics® system in accordance with IEC 60364-7-710 and IEC 61557-8, it is recommended to operate the self-monitoring system with a second master-capable device from the Control Panel family.

## Inbetriebnahme

Benötigte Informationen **vor** einer Inbetriebnahme:

- DHCP-Server verfügbar für CP9xx und andere BCOM- Geräte?
- Feste IP-Adressen für Modbus-Geräte (z. B. IOM750-xxx)
- Subnetz-Maske
- IP-Adresse vom Standard-Gateway
- IP-Adresse vom DNS-Server

Ist ein DHCP-Server im Netzwerk vorhanden, kann die Adressierung des Geräts automatisch vorgenommen werden.

## Bildschirm Erstinbetriebnahme

### Eingabe einer manuellen Adresse:

- Spannungsversorgung einschalten
- IP-Adresse für das CP9xx eingeben
- Subnetzmaske des LAN eingeben
- Gatewayadresse des LAN eingeben
- Eingaben speichern mit der „Save“-Taste
- Warten Sie 8...10 Sekunden

### Aktivierung des Adressempfangs von einem DHCP-Server

- Aktivieren Sie „DHCP?“
- Eingaben speichern mit der „Save“-Taste
- Warten Sie 8...10 Sekunden

## Anmeldung am Gerät

*Aus einem lokalen Netzwerk LAN*

- Öffnen Sie einen Browser auf einem im Netzwerk eingebundenen Gerät (Computer/Laptop)
- Geben Sie im Adressfeld des Browsers die Adresse der 1. Zeile des CP9xx ein

### *Mittels direkt verbundenem PC (1:1-Verbindung)*

Es ist möglich, das CP9xx direkt mit einem Computer/Laptop zu verbinden. In diesem Falle lässt sich das CP9xx über eine zweite feste IP-Adresse ansteuern.

- Browser auf verbundenem Gerät öffnen
- Geben Sie in der Adresszeile des Browsers folgende Adresse ein: **169.254.0.1**

## Commissioning

Required information **before** commissioning:

- DHCP server available for CP9xx and other BCOM devices?
- Fixed IP addresses for Modbus devices (e.g. IOM750-xxx)
- Subnet mask
- IP address of the standard gateway
- IP address of the DNS server

If a DHCP server is available in the network, the device address can be assigned automatically.

## Initial commissioning of screen

### Entering a manual address:

- Switch on the supply voltage
- Enter the desired IP address for the CP9xx
- Enter the subnet mask of the LAN
- Enter the gateway address of the LAN
- Press the “Save” button to store the entries
- Wait 8...10 seconds

### Activating address reception via a DHCP server

- Activate “DCHP?” check box
- Press the “Save” button to store the entries
- Wait 8...10 seconds

## Login to the device

*From a local network LAN*

- Open a browser on a device (computer/laptop) that is integrated into the network
- Enter the address indicated in line 1 of the CP9xx into the address field of the browser

### *From a peer to peer network (1:1 connection)*

It is possible to connect the CP9xx directly to a computer/laptop. In this case, the CP9xx can be controlled with a second fixed IP address.

- Open browser on the connected device
- Enter the following address into the address line of the browser: **169.254.0.1**

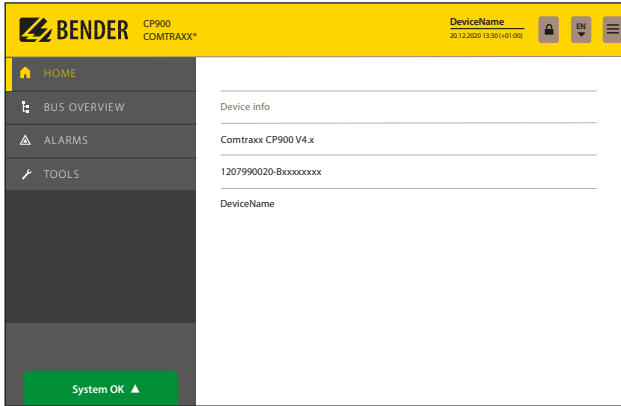
**COMTRAXX® Startbildschirm**
**COMTRAXX® start screen**

**Technische Daten**
**CP907**

Display .....	7" (176 mm)
Front .....	Glas, gehärtet
Versorgung über A1/+; A2/- .....	DC 24 V SELV/PELV
Versorgung über PoE	
PoE Norm .....	IEEE 802.3at
Nennspannung .....	DC 48 V, < 15 W
Max. Leitungslänge bei AWG 26/7; 0,14 mm <sup>2</sup> .....	100 m
Maße .....	226 x 144 x 78 mm
Gewicht .....	1,1 kg

**CP915**

Display .....	15" (386 mm)
Front .....	Glas, gehärtet, weiß/grau
Versorgungsspannung .....	AC 100...240 V / < 30 W
Maße .....	505 x 350 x 92 mm
Gewicht .....	7,1 kg

**CP924**

Display .....	24" (610 mm)
Front .....	Glas, gehärtet, weiß/grau
Versorgungsspannung .....	AC 100...240 V / < 55 W
Maße .....	654 x 441 x 100 mm
Gewicht .....	10,5 kg

**Technical data**
**CP907**

Display .....	7" (176 mm)
Front .....	Glass, tempered
Supply voltage via A1/+; A2/- .....	DC 24 V SELV/PELV
Supply via PoE	
PoE standard .....	IEEE 802.3at
Nominal voltage .....	DC 48 V, < 15 W
Max. cable length via AWG 26/7; 0.14 mm <sup>2</sup> .....	100 m
Dimensions .....	226 x 144 x 78 mm
Weight .....	1.1 kg

**CP915**

Display .....	15" (386 mm)
Front .....	Glass, tempered, white/grey
Supply voltage .....	AC 100...240 V / < 30 W
Dimensions .....	505 x 350 x 92 mm
Weight .....	7.1 kg

**CP924**

Display .....	24" (610 mm)
Front .....	Glass, tempered, white/grey
Supply voltage .....	AC 100...240 V / < 55 W
Dimensions .....	654 x 441 x 100 mm
Weight .....	10.5 kg

**Weitere Bestellnummern**  
**Ersatzteile**

**Other Order numbers**  
**Spare parts**

Gerät/Device	Zubehör/ Accessories	Art.-Nr./ Art. No.
CP907	Unterputzgehäuse/Flush-mounting enclosure	B95100140
CP915	Displayeinheit, weiß/Displayunit, white	B95061090
	Displayeinheit, grau/Displayunit, grey	B95061110
	Unterputzgehäuse incl. Montageplatte mit Elektronik/ Flush-mounting enclosure with mounting plate and electronics	B95061092
CP924	Displayeinheit, weiß/Displayunit, white	B95061111
	Displayeinheit, grau/Displayunit, grey	B95061097
	Unterputzgehäuse incl. Montageplatte mit Elektronik/ Flush-mounting enclosure with mounting plate and electronics	B95061099
alle/All	CP9xx Ersatz-Steckerkit/CP9xx replacement plug connector kit	B95061910
CP915 CP924	CP9xx Saugheber/CP9xx vacuum lifter	B95061911

**EU-Konformitätserklärung**

Der vollständige Text der EU-Konformitätserklärung ist über den QR-Code verfügbar:



**EU Declaration of Conformity**

The full text of the EU Declaration of Conformity is available via the QR Code:



**Bender GmbH & Co. KG**

Londorfer Straße 65  
35305 Grünberg  
Germany

Tel.: +49 6401 807-0  
info@bender.de  
www.bender.de

Alle Rechte vorbehalten.  
Nachdruck und Vervielfältigung nur mit  
Genehmigung des Herausgebers.

All rights reserved.  
Reprinting and duplicating only with  
permission of the publisher.



© Bender GmbH & Co. KG, Germany  
Subject to change! The specified  
standards take into account the edition  
valid until 03/2025 unless otherwise  
indicated.